

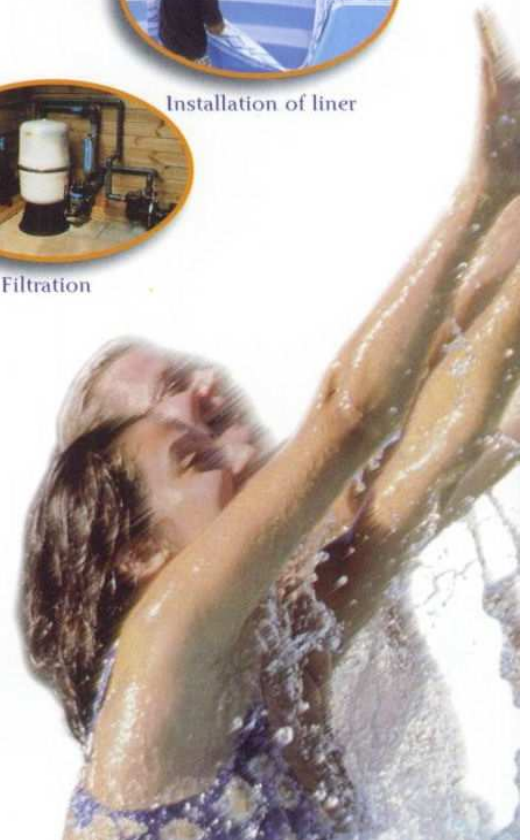

*technically
perfect*

7 easy steps to build your pool

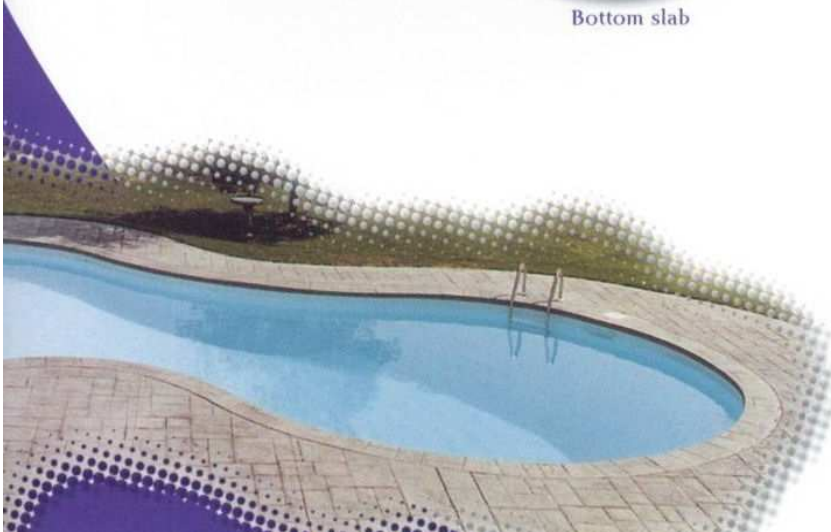
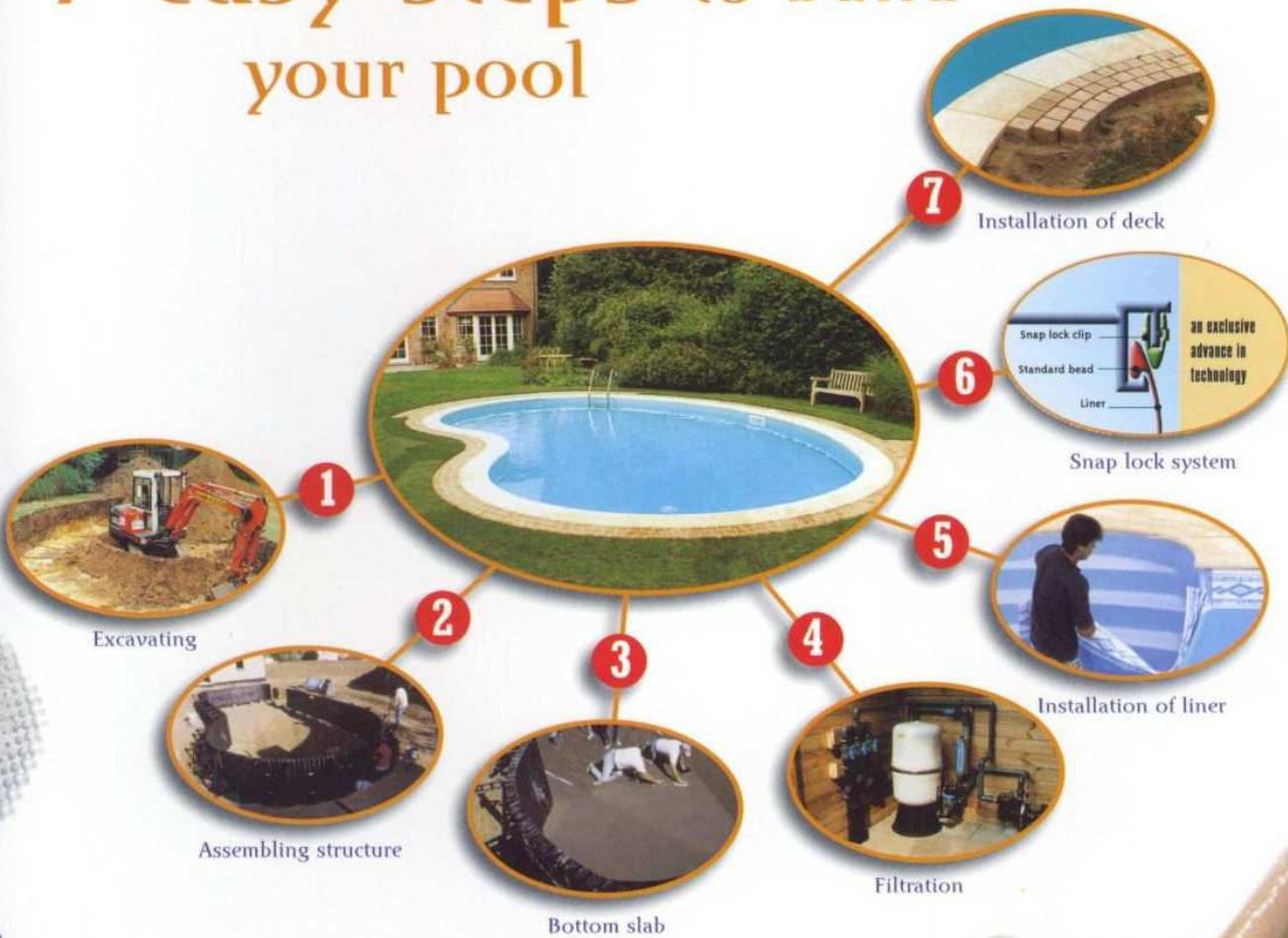

“PISCINA MAGNOLIA 5,20x9,14” 2

Il sistema **Kafko** permette di realizzare piscine prefabbricate a forma libera ed è caratterizzato da un pannello curvabile denominato **MULTIFLEX**, brevettato, realizzato in polipropilene, un materiale non biodegradabile.

Due collari in resina mantengono il pannello nella sagoma scelta, contribuendo dargli una forma precisa ed un supporto addizionale; è così possibile ottenere qualunque forma di piscina desiderata.

Il sistema permette una realizzazione rapida ed economica di vasche con forma regolare ed irregolare sfruttando le proprie capacità risparmiando il costo della manodopera specializzata.

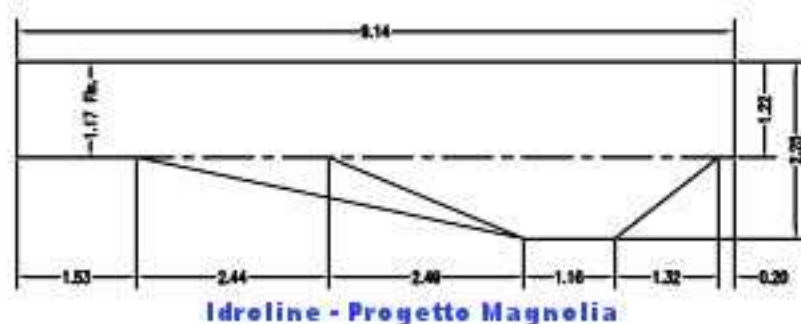
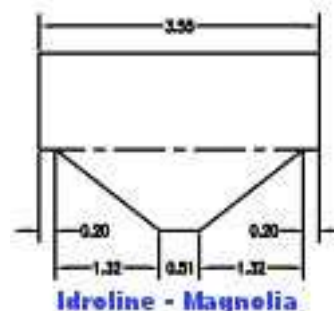
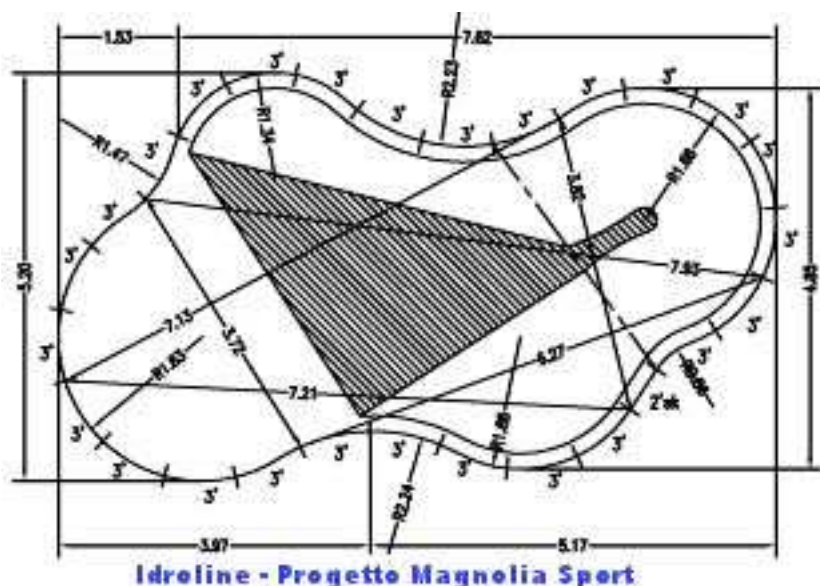

modello	dimensioni metri		perimetro metri	superficie m ²	capacità m ³	articolo
	A	B				
MAGNOLIA SPORT	4,65	8,58	22,56	29,08	46 ca.	PKM046
MAGNOLIA SPORT	5,20	9,14	24,38	34,65	55 ca.	PKM055
MAGNOLIA SPORT	5,81	9,85	27,13	40,69	65 ca.	PKM065

“PISCINA MAGNOLIA 5,20x9,14” 3

KIT BASE PER LA REALIZZAZIONE DI UNA PISCINA SECONDO PROGETTO “MAGNOLIA”

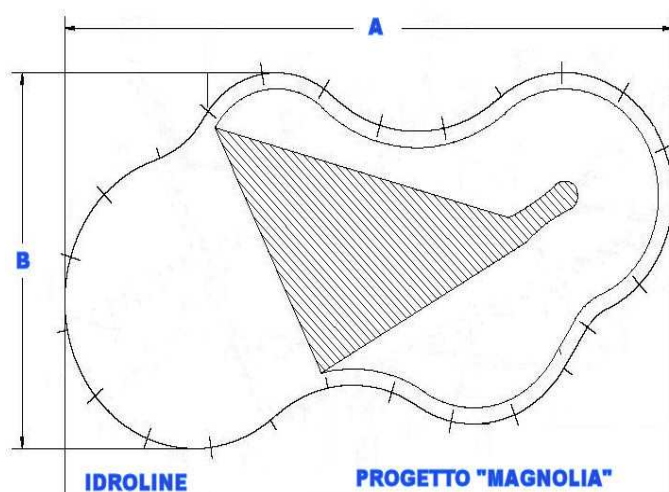

IL KIT COMPRENDE:

- **Struttura perimetrale** realizzata con pannelli “Kafko” in polipropilene non biodegradabile h. 122 cm (compresa di bulloneria e pioli di ancoraggio) senza forature per l’inserimento degli accessori.
- **Puntoni di supporto “Kafko”** in polipropilene non biodegradabile.
- **Profilo in alluminio** per ancoraggio telo in PVC.
- **Accessori in vasca** da connettere all’impianto di filtrazione: skimmer, bocchette di mandata a parete, presa di fondo, presa scopa linea HAYWARD, raccorderie idrauliche in PVC FIP/ASTORE e tubi in PVC flessibile IDROFLEX calcolati per un assemblaggio del locale tecnico situato ad una distanza massima di 5 mt dalla piscina.

IL RIVESTIMENTO COMPRENDE:

- **Liner UNI:** Liner di PVC flessibile, plastificato ad elevata resistenza, di colore standard tinta unita azzurro, realizzato in stabilimento in un unico pezzo (10 anni di garanzia proporzionale sulle saldature), comprensivo di tappetino isolante di fondo prodotto in tessuto non tessuto di poliestere colore beige (grammatura 300 gr/m²) da posare tra il fondo di cemento ed il Liner.

IL BORDO COMPRENDE:

- **Pietre di bordo** realizzate in graniglia di marmo bianca (esecuzione sabbiata antinfortunistica)

PKM055	MAGNOLIA SPORT 5,20 X 9,14 m ² 34,65 c.a.	€ 7.057,00
--------	--	------------

“PISCINA MAGNOLIA 5,20x9,14” 4

KIT BASE PER LA REALIZZAZIONE DI UNA PISCINA SECONDO PROGETTO “MAGNOLIA”

Il locale prefabbricato “PRELOC” è stato studiato per semplificare e ridurre al minimo il lavoro di installazione del sistema filtrante di una piscina, evitando la necessità di realizzare un apposito locale su misura.

E' costituito da una robusta struttura in vetroresina chiusa da un coperchio di colore verde, contenente le seguenti apparecchiature collegate idraulicamente a regola d'arte:

- Filtro a sabbia “BLUBOB” 630 mm. con valvola manuale.
- Elettropompa autodescante con prefiltro “HELIOS” monofase HP 1,0 portata 15 m³/h
- Collettore di aspirazione con valvole a sfera in PVC di intercettazione su ogni attacco.
- Collettore di mandata con valvola a sfera in PVC di intercettazione generale.
- Quadro elettrico di comando e protezione pompa.
- Trasformatore per fari

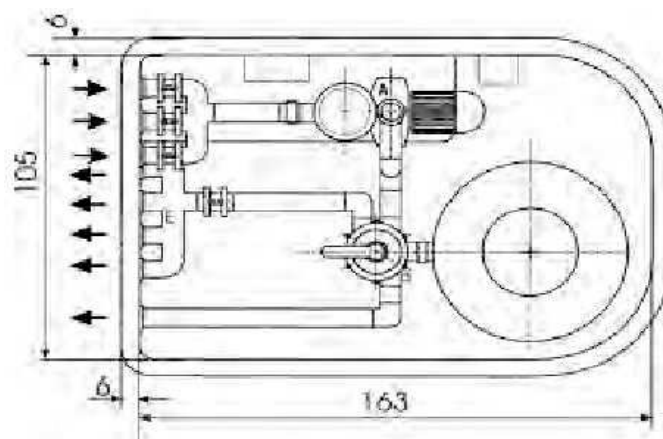

Ingombri in cm



MIDI15M

PRELOC MIDI 15 M

€ 2.638,00

“PISCINA MAGNOLIA 5,20x9,14” 5

KIT BASE PER LA REALIZZAZIONE DI UNA PISCINA SECONDO PROGETTO “MAGNOLIA”



ACCESSORI PISCINA:

- **Scaletta Trianon** in acciaio inox AISI 304
- **Set pulizia comprendente:** retino di superficie - retino di fondo - manico telescopico - De Luxe - aspiratore triangolare - spazzola da parete - termometro galleggiante - canna galleggiante 9 mt.- Kit analisi Cloro/PH



SCN132	SCALETTA DI RISALITA TRIANON 3 GRADINI	€	300,00
SCM023	KIT MANUTENZIONE E PULIZIA	€	110,00

“PISCINA MAGNOLIA 5,20x9,14” 6

KIT BASE PER LA REALIZZAZIONE DI UNA PISCINA SECONDO PROGETTO “MAGNOLIA”

MAGNOLIA SPORT - ILLUMINAZIONE:



N. 2 FARI SUBACQUEI AD INCANDESCENZA - 12 V - 300 WATT

I fari "SUBLIGHT" rappresentano la soluzione ideale per arricchire una piscina con effetti di illuminazione notturna. La particolare costruzione e l'accurata scelta dei materiali garantiscono:

Semplicità di installazione.

Absoluta sicurezza, grazie anche alla bassa tensione di alimentazione (12 Volt)

Facilità d'uso e manutenzione.

Impiego con qualsiasi tipo di piscina sia in cemento armato che con liner.

Ulteriore tocco di eleganza è rappresentato dal coprianello, opzionale, in acciaio inox lucidato.

A seconda del tipo di trasformatore impiegato, i fari "SUBLIGHT" possono essere azionati singolarmente oppure a coppie.

Sono muniti di un doppio pressacavo per garantire una migliore tenuta idrica.

FARO SUBLIGHT cavo 2,3 m

Lunghezza cavo 2,30 m

Potenza 12V - 300W

FAS251	N° 2	FARO SUBLIGHT 12V - 300W	€ 264,00
--------	------	--------------------------	----------

“PISCINA MAGNOLIA 5,20x9,14” 7

KIT BASE PER LA REALIZZAZIONE DI UNA PISCINA SECONDO PROGETTO “MAGNOLIA”



RIEPILOGO:

PKM055	N° 1	MAGNOLIA SPORT 5,20 X 9,14 m ³ 55,00 c.a.	€ 10.357,00
MIDI15M	N° 1	PRELOC MIDI 15 M	€ 2.638,00
SCN132	N° 1	SCALETTA DI RISALITA TRIANON 3 GRADINI	€ 300,00
SCM023	N° 1	KIT MANUTENZIONE E PULIZIA	€ 110,00
FAS251	N° 2	FARO SUBLIGHT 12V - 300W	€ 264,00
TOTALE COMPLESSIVO KIT MAGNOLIA SPORT			€ 13.669,00
SCONTO 15%			€ 2.050,35
TOTALE SCONTATO			€ 11.618,65
I.V.A. 20%			€ 2.323,73
TOTALE COMPLESSIVO KIT MAGNOLIA SPORT			€ 13.942,38

“PISCINA MAGNOLIA 5,20x9,14” 8

KIT BASE PER LA REALIZZAZIONE DI UNA PISCINA SECONDO PROGETTO “MAGNOLIA”



CONDIZIONI FORNITURA:

- **Trasposto:** 3% dell'importo complessivo di I.V.A. in tutta Italia (Isole comprese)
- **Pagamento:** da concordarsi all'atto del contratto
- **Esclusioni:** sono esclusi tutti i materiali non compresi nella presente offerta.